



Download the
ONECTA app

STAND BY ME
Discover our service offer



Návod na obsluhu

Izbová klimatizácia Daikin

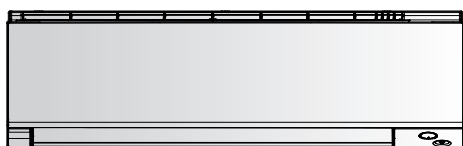

FTXM60A2V1B
FTXM71A2V1B

Návod na obsluhu
Izbová klimatizácia Daikin

slovenčina

Obsah

1 O dokumentácii	2
1.1 Informácie o tomto dokumente	2
2 Bezpečnostné pokyny používateľa	3
2.1 Všeobecné	3
2.2 Pokyny pre bezpečnú prevádzku	3
3 O systéme	5
3.1 Vnútorá jednotka	5
3.1.1 Kontrolka oko Daikin	5
3.2 O používateľskom rozhraní	6
3.2.1 Komponenty: Bezdrotové diaľkové ovládanie	6
4 Pred spustením do prevádzky	6
4.1 Vloženie batérií	6
4.2 Montáž bezdrôtového diaľkového ovládania do držáka	7
4.3 Nastavenie hodín	7
4.4 Nastavenie jasu oka Daikin	7
4.5 Zapnutie elektrického napájania	7
5 Prevádzka	7
5.1 Rozsah prevádzky	7
5.2 Režim prevádzky a menovitá hodnota teploty	8
5.2.1 Spustenie/zastavenie režimu prevádzky a nastavenie teploty	8
5.3 Prietok vzduchu	8
5.3.1 Nastavenie rýchlosti prúdenia vzduchu	8
5.4 Smer prúdenia vzduchu	8
5.4.1 Nastavenie zvislého smeru prúdenia vzduchu	9
5.4.2 Nastavenie vodorovného smeru prúdenia vzduchu	9
5.4.3 Použitie 3-D smeru prúdenia vzduchu	9
5.5 Režim prevádzky Pohodlné prúdenie vzduchu a Inteligentné oko	9
5.5.1 Režim prevádzky vhodného smeru prúdenia vzduchu Komfort	9
5.5.2 Režim prevádzky inteligentné oko	9
5.5.3 Spustenie alebo zastavenie režimu prevádzky Prijemné prúdenie vzduchu a Inteligentné oko	9
5.6 Režim prevádzky na vyšší výkon Powerful	10
5.6.1 Zapnutie alebo zastavenie režimu prevádzky na vyšší výkon Powerful	10
5.7 Režim hospodárnej prevádzky Econo a pokojnej prevádzky vonkajšej jednotky	10
5.7.1 Režim hospodárnej prevádzky Econo	10
5.7.2 Režim pokojnej prevádzky vonkajšej jednotky	10
5.7.3 Spustenie alebo zastavenie režimu hospodárnej prevádzky Econo a pokojnej prevádzky vonkajšej jednotky	10
5.8 Režim prevádzky Flash Streamer (čistenie vzduchu)	10
5.8.1 Spustenie/zastavenie režimu prevádzky Flash streamer (čistenie vzduchu)	10
5.9 Režim prevádzky Zap./Vyp. časovača	11
5.9.1 Nastavenie časovača OFF/ON 24 hodinových hodín	11
5.9.2 Nastavenie časovača OFF/ON odpočítavania 12 hodín	11
5.10 Režim prevádzky Týždenný časovač	12
5.10.1 Nastavenie režimu prevádzky Weekly timer	12
5.10.2 Kopírovanie rezervácie	13
5.10.3 Potvrdenie rezervácie	13
5.10.4 Deaktivácia a opätovná aktivácia režimu prevádzky Weekly timer	13
5.10.5 Vymazanie rezervácií	13
5.11 Bezdrotové spojenie LAN	14
5.11.1 Predbežné opatrenia pri použití bezdrôtovej LAN	14
5.11.2 Inštalácia aplikácie ONECTA	14
5.11.3 Nastavenie bezdrôtového pripojenia	14
6 Úsporná a optimálna prevádzka	16

7 Údržba a servis	16
7.1 Prehľad: údržba a servis	16
7.2 Čistenie vnútornej jednotky a bezdrôtového diaľkového ovládania	17
7.3 Čistenie čelného panelu	17
7.4 Odobratie čelného panelu	17
7.5 Čistenie vzduchového filtra	17
7.6 Čistenie titániovo apatitového deodorizačného filtra a filtra strieborných častíc (Ag-iónový filter)	18
7.7 Výmena titániovo apatitového deodorizačného filtra a filtra strieborných častíc (Ag-iónový filter)	18
7.8 Opätovná inštalácia čelného panelu	18
8 Odstraňovanie problémov	18
9 Likvidácia	19

1 O dokumentácii

1.1 Informácie o tomto dokumente

Ďakujeme vám za nákup tohto produktu. Pokyny:

- Dokumentáciu si uchovajte pre budúcu referenciu.

Cieľoví používatelia

Koncoví používatelia



INFORMÁCIE

Toto zariadenie je určené pre odborníkov alebo vyškolených používateľov v obchodoch, v odvetví svietidiel a na farmách, prípadne pre začiatočníkov na komerčné a domáce používanie.

Dokumentácia

Tento dokument je súčasťou dokumentácie. Celá dokumentácia zahŕňa tieto dokumenty:

- **Všeobecné bezpečnostné opatrenia:**
 - Bezpečnostné pokyny, ktoré si musíte prečítať pred používaním systému
 - Formát: Papier (v balení vnútornej jednotky)
- **Návod na obsluhu:**
 - Rýchly návod na základné používanie
 - Formát: Papier (v balení vnútornej jednotky)
- **Používateľská referenčná príručka:**
 - Podrobný návod krok za krokom a základné informácie pre základné a pokročilé využitie
 - Formát: digitálne súbory nájdete na lokalite <https://www.daikin.eu>. Pomocou funkcie vyhľadávania nájdete svoj model 🔍.

Najnovšie revízie dodanej dokumentácie môžu byť k dispozícii na regionálnej webovej lokalite spoločnosti Daikin alebo vám ich poskytne inštalatér.

Naskenujte nižšie umiestnený QR kód, aby ste našli celú sadu dokumentácie a viac informácií o vašom výrobku na webovej stránke Daikin.



Originálny návod je v angličtine. Všetky ostatné jazyky sú prekladmi originálneho návodu.

2 Bezpečnostné pokyny používateľa

Vždy dodržiavajte nasledujúce bezpečnostné pokyny a predpisy.

2.1 Všeobecné

VAROVANIE

Ak si NIE ste istí, ako jednotku používať, obráťte sa na svojho inštalatéra.

VAROVANIE

Tento spotrebič môžu používať deti od 8 rokov a osoby s obmedzenými fyzickými, zmyslovými alebo mentálnymi schopnosťami alebo nedostatkom skúseností a znalostí s výnimkou prípadov, keď sú pod dozorom alebo dostávajú pokyny týkajúce sa používania spotrebiča od osoby, ktorá je zodpovedná za ich bezpečnosť.

Deti sa NESMÚ hrať so spotrebičom.
Čistenie a údržbu NESMÚ vykonávať deti bez dozoru.

VAROVANIE

Aby sa zabránilo zasiahnutiu elektrickým prúdom alebo požiaru:

- Jednotku NEVYPLACHUJTE.
- Jednotku NEOBSLUHUJTE mokrými rukami.
- Na jednotku NEKLAĎTE žiadne predmety obsahujúce vodu.

UPOZORNENIE

- Na vrchnú časť jednotky NEKLAĎTE žiadne predmety alebo zariadenia.
- Na hornú časť jednotky NEVYLIEZAJTE, NESADAJTE a ani NESTÚPAJTE.

- Jednotky sú označené týmto symbolom:



To znamená, že elektrické a elektronické produkty NIE je možné likvidovať s netriedeným odpadom z domácností. Systém sa NEPOKÚŠAJTE demontovať sami: demontáž systému, likvidáciu

chladickej zmesi, oleja a ostatných častí zariadenia MUSÍ vykonávať len kvalifikovaný inštalatér a MUSÍ prebiehať v súlade s platnými právnymi predpismi.

Jednotky je NUTNÉ likvidovať v špeciálnych zariadeniach na spracovanie odpadu, čím je možné dosiahnuť jeho opätovné využitie, recykláciu a obnovu. Tým, že zabezpečíte, aby tento výrobok bol správne likvidovaný do odpadu, napomôžete zabrániť prípadným negatívnym vplyvom na životné prostredie a ľudské zdravie. Ďalšie informácie vám poskytne váš inštalatér alebo miestny úrad.

- Batérie sú označené týmto symbolom:



To znamená, že batérie NIE je možné likvidovať s netriedeným odpadom z domácností. Ak je pod týmto symbolom vytlačaná chemická značka, znamená to, že batéria obsahuje ťažký kov nad určitú úroveň koncentrácie.

Možné chemické symboly sú: Pb: olovo (>0,004%).

Staré batérie sa MUSIA likvidovať v špeciálnych zariadeniach na spracovanie odpadu, čím je možné dosiahnuť ich opätovné využitie. Zabezpečením správnej likvidácie starých batérií pomôžete zabrániť prípadným negatívnym vplyvom na životné prostredie a ľudské zdravie.

2.2 Pokyny pre bezpečnú prevádzku

A2L VAROVANIE: MIERNE HORĽAVÝ MATERIÁL

Chladivo vo vnútri tejto jednotky je stredne horľavé.

UPOZORNENIE

Vnútrotná jednotka obsahuje rádiové zariadenie, minimálna vzdialenosť medzi žiariacou súčasťou zariadenia a používateľom je 10 cm.

UPOZORNENIE

Do vstupu alebo výstupu vzduchu NEVKLADAJTE prsty, tyčky alebo iné predmety. Keďže sa ventilátor otáča veľkou rýchlosťou, mohol by spôsobiť úraz.

VAROVANIE

- Jednotku sami nemodifikujte, nedemontujte, neodstraňujte, opätovne neinštalujte alebo neopravujte, keďže demontáž alebo inštalácia môže spôsobiť zasiahnutie elektrickým prúdom alebo vznik požiaru. Skontaktujte sa s vaším predajcom.

2 Bezpečnostné pokyny používateľa

- V prípade náhodných únikov chladiva sa presvedčte, že v blízkosti nie je otvorený plameň. Samotné chladivo je celkom bezpečné, netoxické a slabo horľavé, ale pri náhodnom úniku do miestnosti vytvára toxický plyn tam, kde je prítomný horľavý vzduch z ventilátorov ohrievačov, plynových varičov atď. Vždy nechajte potvrdiť kvalifikovaným servisným personálom, že pred obnovením prevádzky bolo miesto úniku opravené.

UPOZORNENIE

K nastaveniu polohy lamiel a žalúzií VŽDY použite bezdrôtové diaľkové ovládanie alebo iné používateľské rozhranie (ak je použiteľné). Ak sa lamely a žalúzia sklápajú a pohybujete s nimi násilne rukou, mechanizmus sa poškodí.

UPOZORNENIE

NIKDY nevystavujte malé deti, rastliny alebo zvieratá priamemu prúdeniu vzduchu.

VAROVANIE

V blízkosti klimatizačného zariadenia NEUMIESTŇUJTE horľavé fľaše sprejov a NEPOUŽÍVAJTE ich v blízkosti jednotky. Ak by ste tak urobili, môže to mať za následok vznik požiaru.

UPOZORNENIE

Pri použití dezinfekčného insekticídu v miestnosti systém NEPOUŽÍVAJTE. Toto by mohlo spôsobiť rozptýlenie chemických látok v jednotke, čo by malo za následok ohrozenie zdravia tých osôb, ktoré sú alergické voči chemickým látkam.

VAROVANIE

- Chladivo vo vnútri jednotky je stredne horľavé, ale v normálnom prípade NEUNIKÁ. Ak chladivo uniká vo vnútri miestnosti a prichádza do kontaktu s plameňom horáka, ohrievačom alebo varičom, môže to mať za následok vznik požiaru a/alebo tvorbu škodlivého plynu.
- Vypnite všetky spaľovacie vykurovacie zariadenia, miestnosť vyvetrajte a skontaktujte sa s predajcom, u ktorého ste jednotku kúpili.
- Jednotku NEPOUŽÍVAJTE, kým servisná osoba nepotvrdí ukončenie opravy časti, kde uniká chladivo.

VAROVANIE

- NEPREPICHUJTE a ani nespáľujte diely cyklu chladiva.
- NEPOUŽÍVAJTE iné prostriedky na čistenie alebo na zrýchlenie procesu odmrazovania než tie, ktoré odporúča výrobca.
- Uvedomte si, že chladivo vo vnútri systému je bez zápachu.

VAROVANIE

Spotrebič musí byť skladovaný tak, aby sa zabránilo mechanickému poškodeniu a v dobre vetranej miestnosti bez neustále pracujúcich zdrojov zapálenia (napríklad: otvorený plameň, fungujúci plynový spotrebič alebo elektrický ohrievač). Veľkosť miestnosti má byť špecifikovaná v kapitole Všeobecné bezpečnostné predbežné opatrenia.

NEBEZPEČENSTVO: RIZIKO USMRTENIA ELEKTRICKÝM PRÚDOM

Pri čistení klimatizácie alebo vzduchového filtra bezpodmienečne ukončíte prevádzku a VYPNITE hlavný vypínač. Inak môže dôjsť k zasiahnutiu elektrickým prúdom alebo zraneniu.

UPOZORNENIE

Po dlhšom používaní skontrolujte podložky jednotky a jej inštalácie, či nie sú poškodené. Keď sú poškodené, jednotka by mohla spadnúť a spôsobiť úraz.

UPOZORNENIE

NEDOTÝKAJTE sa rebier výmenníka tepla. Tieto rebra sú ostré a môžu mať za následok vznik úrazu porezaním.

VAROVANIE

Pri práci vo výškach s rebríkmi je nutné byť veľmi opatrný.

VAROVANIE

Nesprávne čistiace prostriedky alebo postup čistenia môžu spôsobiť poškodenie plastových komponentov alebo únik vody. Rozstrekovaný čistiaci prostriedok na elektrické komponenty, ako sú motory, môže spôsobiť poruchu, dym alebo zapálenie.

NEBEZPEČENSTVO: RIZIKO USMRTENIA ELEKTRICKÝM PRÚDOM

Pred čistením jednotky ju vypnite. **VYPNITE** tiež istič alebo vyťahnite napájací kábel zo zásuvky. Inak môže dôjsť k zasiahnutiu elektrickým prúdom alebo zraneniu.

VAROVANIE

Ak dôjde k niečomu nezvyčajnému (je cítiť zápach po horení atď.), zastavte prevádzku jednotky a VYPNITE elektrické napájanie.

Ponechanie jednotky v prevádzke za takých okolností môže spôsobiť poruchu, zasiahnutie elektrickým prúdom alebo vznik požiaru. Skontaktujte sa s vaším predajcom.

VAROVANIE

Ak je poškodený napájací kábel, výrobca, jeho servisný pracovník alebo podobne kvalifikované osoby ho **MUSIA** vymeniť, aby sa zabránilo vzniku nebezpečných situácií.

3 O systéme**VAROVANIE: MIERNE HORĽAVÝ MATERIÁL**

Chladivo vo vnútri tejto jednotky je stredne horľavé.

**UPOZORNENIE**

Vnútna jednotka obsahuje rádiové zariadenie, minimálna vzdialenosť medzi žiariacou súčasťou zariadenia a používateľom je 10 cm.

**POZNÁMKA**

Systém **NEPOUŽÍVAJTE** na iné účely. Aby nedochádzalo k zhoršeniu kvality daných predmetov, **NEPOUŽÍVAJTE** jednotku na chladenie presných nástrojov, potravín, rastlín, zvierat a ani umeleckých diel.

3.1 Vnútna jednotka**UPOZORNENIE**

Do vstupu alebo výstupu vzduchu **NEVKLADAJTE** prsty, tyčky alebo iné predmety. Keďže sa ventilátor otáča veľkou rýchlosťou, mohol by spôsobiť úraz.

**INFORMÁCIE**

Hladina tlaku zvuku je menšia ako 70 dBA.

**VAROVANIE**

- Jednotku sami nemodifikujte, nedemontujte, neodstraňujte, opätovne neinštalujte alebo neopravujte, keďže demontáž alebo inštalácia môže spôsobiť zasiahnutie elektrickým prúdom alebo vznik požiaru. Skontaktujte sa s vaším predajcom.
- V prípade náhodných únikov chladiva sa presvedčte, že v blízkosti nie je otvorený plameň. Samotné chladivo je celkom bezpečné, netoxické a slabo horľavé, ale pri náhodnom úniku do miestnosti vytvára toxický plyn tam, kde je prítomný horľavý vzduch z ventilátorov ohrievačov, plynových varičov atď. Vždy nechajte potvrdiť kvalifikovaným servisným personálom, že pred obnovením prevádzky bolo miesto úniku opravené.

**INFORMÁCIE**

Na nasledujúcich obrázkoch je len príklad, ktorý **NEMUSÍ** zodpovedať rozloženiu vášho systému.

Tlačidlo ZAP/VYP (ON/OFF)

Ak chýba používateľské rozhranie (napr. bezdrôtové diaľkové ovládanie), na spustenie/zastavenie prevádzky môžete použiť tlačidlo ON/OFF (ZAP./VYP.) na vnútornej jednotke. Ak sa prevádzka spustí použitím tohto tlačidla, použijú sa nasledovné nastavenia:

- Režim prevádzky = Automatika
- Nastavenie teploty = 25°C
- Rýchlosť prúdenia vzduchu = Automatika

3.1.1 Kontrolka oko Daikin

Farba kontrolky oko Daikin sa mení podľa režimu prevádzky.

4 Pred spustením do prevádzky

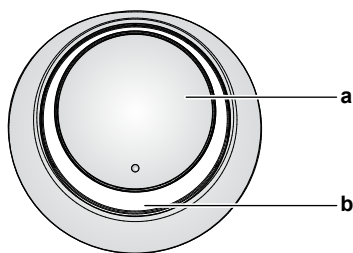

- a Tlačidlo ON/OFF
b Oko Daikin (s prijímačom infračerveného signálu)

Prevádzka	Farba oka Daikin
Automatika	Červená/modrá
Klimatizácia	Modrá
Vykurovanie	Červená
Len ventilátor	Biela
Sušenie	Zelená
Režim prevádzky Časovač	Oranžová ^(a)

^(a) Ak bol nastavený režim prevádzky s časovačom OFF/ON alebo Týždenný časovač, okolo Daikin sa pravidelne prepína na oranžovú. Ak svieti oranžovou farbou asi 10 sekúnd, prepne sa na farbu režimu prevádzky na 3 minúty. **Príklad:** Ak je časovač nastavený počas režimu prevádzky klimatizácia, oko Daikin bude pravidelne svietiť oranžovo na 10 sekúnd a potom sa prepne na modré na 3 minúty.

3.2 O používateľskom rozhraní

Bezdrôtové diaľkové ovládanie

i INFORMÁCIE

Vnútrotná jednotka je dodávaná s bezdrôtovým diaľkovým ovládaním ako používateľským rozhraním. Tento návod popisuje iba prevádzku s týmto používateľským rozhraním. Ak je pripojené ďalšie používateľské rozhranie, pozrite si návod na prevádzku pripojeného používateľského rozhrania.

- **Priame slnečné svetlo.** Bezdrôtové diaľkové ovládanie NEVYSTAVUJTE priamemu slnečnému žiareniu.
- **Prach.** Prach na vysielači alebo prijímači signálu zníži ich citlivosť. Prach utrite jemnou utierkou.
- **Elektrické žiarivky.** Signálová komunikácia môže byť narušená žiarivkami so štartérom umiestnenými v miestnosti. V tomto prípade sa skontaktujte s vaším inštalátorom.
- **Iné spotrebiče.** Ak signály bezdrôtového diaľkového ovládania ovládajú nejaké iné spotrebiče, tieto spotrebiče odstráňte alebo sa poraďte s vaším inštalátorom.
- **Závesy.** Uistite sa, že závesy alebo iné predmety NEBLOKUJÚ signál medzi jednotkou a bezdrôtovým diaľkovým ovládaním.

! POZNÁMKA

- Zabráňte pádu bezdrôtového diaľkového ovládania na zem.
- Bezdrôtové diaľkové ovládanie NEVYSTAVUJTE vlhku.

3.2.1 Komponenty: Bezdrôtové diaľkové ovládanie

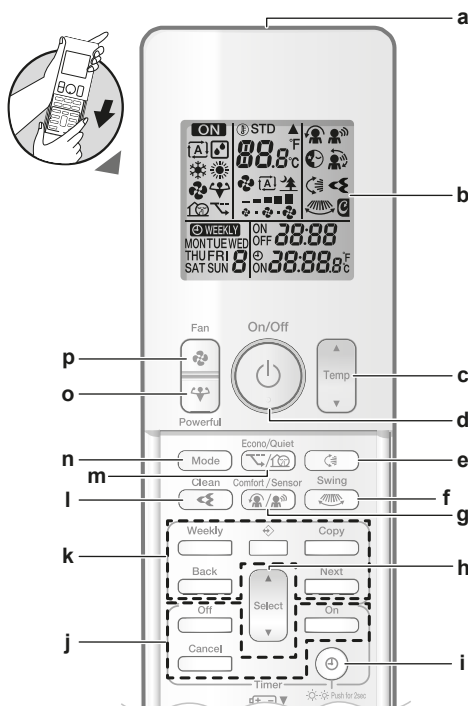

- a Vysielač signálu
b LCD displej
c Tlačidlo nastavenia teploty
d Tlačidlo ON/OFF (ZAP/VYP)
e Tlačidlo zvislého otočenia
f Tlačidlo vodorovného otočenia
g Tlačidlo režimu prevádzky Comfort airflow a Intelligent eye (Prijemné prúdenie vzduchu a Inteligentné oko)
h Tlačidlo výberu
i Tlačidlo hodín a jasu displeja vnútornej jednotky
j Tlačidlá režimu prevádzky Zap./Vyp. časovača
k Tlačidlá režimu prevádzky Týždenný časovač
l Tlačidlo režimu prevádzky Flash Streamer (čistenie vzduchu)
m Tlačidlo režimu prevádzky Econo a pokojnej prevádzky vonkajšej jednotky
n Tlačidlo prepínania režimu Mode
o Tlačidlo Powerful (Výkonnejšie)
p Tlačidlo Fan (Ventilátor)

4 Pred spustením do prevádzky

4.1 Vloženie batérií

Batérie vydržia približne 1 rok.

- 1 Demontujte čelný kryt.
- 2 Vložte obe batérie naraz.
- 3 Nasadte čelný kryt späť.

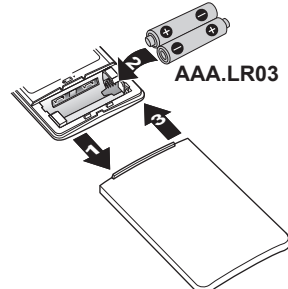

i INFORMÁCIE

- Vybitá batéria sa zobrazuje blikaním LCD displeja.
- VŽDY vymeňte obe batérie naraz.

4.2 Montáž bezdrôtového diaľkového ovládania do držiaka

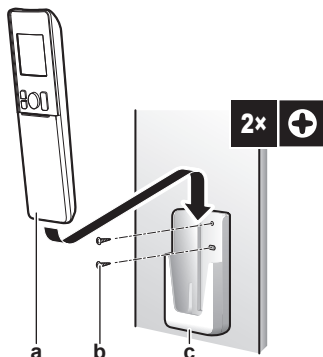

- a Bezdrôtové diaľkové ovládanie
b Skrutky (dodáva zákazník)
c Držiak bezdrôtového diaľkového ovládania

- 1 Zvoľte miesto, z ktorého môžu signály dosiahnuť jednotku.
- 2 Pomocou skrutiek na stenu alebo podobné miesto umiestnite držiak.
- 3 Bezdrôtové diaľkové ovládanie zaveste do držiaka.

4.3 Nastavenie hodín

Poznámka: Ak NIE je nastavený čas, MON, ⊕ a 0:00 blikajú.

- 1 Stlačte ⊕.

Výsledok: MON a ⊕ blikajú

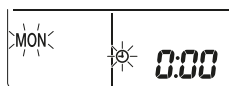

- 2 Stlačte alebo a tým nastavíte aktuálny deň týždňa.
- 3 Stlačte ⊕.

Výsledok: Bliká ⊕.

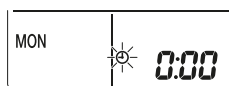

- 4 Stlačením alebo nastavíte správny čas.

Poznámka: Keď pridržíte tlačidlo alebo , rýchlo sa zvýši alebo zníži nastavenie času.

- 5 Stlačte ⊕.

Výsledok: Nastavenie je ukončené. Bliká . .



4.4 Nastavenie jasů oka Daikin

- 1 Držte stlačené ⊕ najmenej na 2 sekundy, aby sa zmenilo nastavenie.

Výsledok: Jas sa zmení v poradí: vysoký, nízky, vypnutý.

4.5 Zapnutie elektrického napájania

- 1 Zapnite obvodový istič.

Výsledok: Za účelom nastavenia referenčnej polohy sa otvorí a uzavrie klapka vnútornej jednotky.

5 Prevádzka

i INFORMÁCIE

Vnútorňá jednotka je dodávaná s bezdrôtovým diaľkovým ovládaním ako používateľským rozhraním. Tento návod popisuje iba prevádzku s týmto používateľským rozhraním. Ak je pripojené ďalšie používateľské rozhranie, pozrite si návod na prevádzku pripojeného používateľského rozhrania.

5.1 Rozsah prevádzky

Systém používajte v nasledovných rozsahoch teploty alebo vlhkosti pre bezpečnú a účinnú prevádzku.

V kombinácii s vonkajšou jednotkou RZAG		
	Klimatizácia alebo sušenie ^{(a)(b)}	Vykurovanie ^(a)
Vonkajšia teplota	-20~52°C DB	-20~24°C DB -21~18°C WB
Vnútorňá teplota	17~38°C DB 12~28°C WB	10~27°C DB
Vnútorňá vlhkosť	≤80% ^(b)	—

^(a) Ak jednotka beží mimo prevádzkového rozsahu, bezpečnostné zariadenie môže zastaviť prevádzku systému.

^(b) Ak jednotka beží mimo prevádzkového rozsahu, môže dôjsť ku kondenzácii a kvapkaniu vody.

V kombinácii s vonkajšími jednotkami: RXM71, 2MXM, 3MXM, 4MXM, 5MXM		
	Klimatizácia alebo sušenie ^{(a)(b)}	Vykurovanie ^(a)
Vonkajšia teplota	-10~46°C DB	-15~24°C DB -15~18°C WB
Vnútorňá teplota	18~32°C DB 14~23°C WB	10~30°C DB
Vnútorňá vlhkosť	≤80% ^(b)	—

^(a) Ak jednotka beží mimo prevádzkového rozsahu, bezpečnostné zariadenie môže zastaviť prevádzku systému.

^(b) Ak jednotka beží mimo prevádzkového rozsahu, môže dôjsť ku kondenzácii a kvapkaniu vody.

V kombinácii s inými vonkajšími jednotkami		
	Klimatizácia alebo sušenie ^{(a)(b)}	Vykurovanie ^(a)
Vonkajšia teplota	-10~50°C DB	-20~24°C DB -21~18°C WB
Vnútorňá teplota	18~32°C DB 14~23°C WB	10~30°C DB
Vnútorňá vlhkosť	≤80% ^(b)	—

^(a) Ak jednotka beží mimo prevádzkového rozsahu, bezpečnostné zariadenie môže zastaviť prevádzku systému.

^(b) Ak jednotka beží mimo prevádzkového rozsahu, môže dôjsť ku kondenzácii a kvapkaniu vody.

5 Prevádzka

5.2 Režim prevádzky a menovitá hodnota teploty





Kedy. Nastavte režim prevádzky systému a nastavte teplotu, ak chcete:

- Vykúriť alebo ochladiť miestnosť
- Vyfukovať vzduch do miestnosti bez vykurovania alebo klimatizácie
- Znížiť vlhkosť v miestnosti

Čo. Systém funguje odlišne v závislosti od voľby používateľa.

INFORMÁCIE

Režimy prevádzky: **klimatizácia, sušenie a automatika** NIE sú k dispozícii u verzie výrobku **len vykurovanie**.

Nastavenie	Popis
 Automatik	Systém ochladí alebo ohreje miestnosť na menovitú hodnotu teploty. V prípade potreby automaticky prepína medzi klimatizáciou a vykurovaním.
 Sušenie	Systém zníži vlhkosť v miestnosti.
 Vykurovanie	Systém ohreje miestnosť na menovitú hodnotu teploty.
 Klimatizácia	Systém ochladí miestnosť na menovitú hodnotu teploty.
 Ventilátor	Systém len riadi prúdenie vzduchu (rýchlosť prúdenia vzduchu a smer prúdenia vzduchu). Systém NERADI teplotu.

Prídavné informácie:

- **Vonkajšia teplota.** Vplyv klimatizácie alebo vykurovania systémom sa znižuje, ak je vonkajšia teplota príliš vysoká alebo príliš nízka.
- **Prevádzka rozmrazovania.** Počas režimu prevádzky Vykurovanie sa môže na vonkajšej jednotke objaviť námraza, ktorá znižuje výkon vykurovania. V takom prípade sa systém automaticky prepne do režimu prevádzky Odmrazovanie, aby sa zbavil námrazy. Počas odmravovania z vnútornej jednotky NEPRÚDI horúci vzduch.

5.2.1 Spustenie/zastavenie režimu prevádzky a nastavenie teploty





ON: Jednotka je v prevádzke.

: Režim prevádzky = Automatik

: Režim prevádzky = Sušenie

: Režim prevádzky = Klimatizácia

: Režim prevádzky = Vykurovanie

: Režim prevádzky = Len ventilátor

 **88.8**°C: Zobrazuje nastavenú teplotu.

- 1 Stlačte tlačidlo  jeden alebo viackrát a tým vyberiete režim prevádzky.

Výsledok: Tento režim bude nastavený v nasledovnej postupnosti:



- 2 Stlačením tlačidla  **spustíte** prevádzku.

Výsledok: Na LCD sa zobrazí **ON** a zvolený režim.

- 3 Stlačte tlačidlo  alebo  na tlačidle jeden alebo viackrát, aby sa znížila alebo zvýšila **teplota**.

Režim prevádzky Klimatizácia	Režim prevádzky Vykurovanie	Režim prevádzky Automatika	Režim prevádzky Sušenie alebo Len ventilátor
18~32°C	10~30°C	18~30°C	—



Poznámka: Pri použití režimu prevádzky **Sušenie** alebo **Len ventilátor**, nemôžete nastaviť teplotu.

- 4 Stlačením tlačidla  **zastavíte** prevádzku.

Výsledok: **ON** zmizne z LCD. Kontrolka prevádzky zhasne.

5.3 Prietok vzduchu

- 1 Stlačením tlačidla  vyberte:

	5 úrovní rýchlosti prúdenia vzduchu, od "1" do "5"
	Automatické ovládanie prúdenia vzduchu
	Pokojný režim prevádzky vnútornej jednotky. Keď je prúdenie vzduchu nastavené na "1", hluk z jednotky bude znížený.

INFORMÁCIE

- Ak jednotka v režime klimatizácia alebo vykurovanie dosiahne menovitú teplotu, ventilátor sa zastaví.
- Pri použití režimu prevádzky sušenie **NEMÔŽETE** nastaviť nastavenie rýchlosti prúdenia vzduchu.

5.3.1 Nastavenie rýchlosti prúdenia vzduchu



- 1 Ak chcete zmeniť nastavenie prúdenia vzduchu nasledovným postupom, stlačte .



5.4 Smer prúdenia vzduchu

Kedy. Nastavte smer prúdenia vzduchu podľa potreby.

Čo. Systém riadi smer prúdenia vzduchu odlišne v závislosti od voľby používateľa (otočná alebo pevná poloha). Robí to pohybom vodorovných (kľapky) alebo zvislých lamiel (žalúzie).

Nastavenie	Smer prúdenia vzduchu
 Zvislý automatický pohyb sklopenia	Pohybuje sa hore a dole.
 Vodorovný automatický pohyb sklopenia	Pohybuje z boka na bok.
 3-D smer prúdenia vzduchu	Pohybuje sa striedavo hore a dole a z boka na bok
[—]	Zostane v pevnej polohe.

UPOZORNENIE

K nastaveniu polohy lamiel a žalúzií **VŽDY** použite bezdrôtové diaľkové ovládanie alebo iné používateľské rozhranie (ak je použiteľné). Ak sa lamely a žalúzia sklápajú a pohybujete s nimi násilne rukou, mechanizmus sa poškodí.

i INFORMÁCIE

Ak je vybraná funkcia Comfort airflow (Príjemné prúdenie vzduchu), automatické zvislé sklopenie bude zrušené.

Rozsah pohybu klapky sa mení podľa režimu prevádzky. Klapka sa zastaví v hornej polohe, ak sa rýchlosť prúdenia vzduchu zmení na nízku v priebehu nastavenia sklopenia hore a dole.

5.4.1 Nastavenie zvislého smeru prúdenia vzduchu

- 1 Stlačte .

Výsledok:  sa zobrazí na LCD. Klapky (vodorovné lamely) sa začnú sklápať.

- 2 Ak chcete použiť pevnú polohu, akonáhle klapky dosiahnu požadovanú polohu, stlačte .

Výsledok:  zmizne z LCD. Pohyb klapiek sa zastaví.

5.4.2 Nastavenie vodorovného smeru prúdenia vzduchu

- 1 Stlačte .

Výsledok:  sa zobrazí na LCD. Žalúzie (vodorovné lamely) sa začne sklápať.

- 2 Ak chcete použiť pevnú polohu, akonáhle žalúzie dosiahne požadovanú polohu, stlačte .



Výsledok:  zmizne z LCD. Pohyb žaluzí sa zastaví.



i INFORMÁCIE



Ak je jednotka nainštalovaná v rohu miestnosti, smer žalúzií má byť od steny. Ak stena zablokuje vzduch, účinnosť klesne.

5.4.3 Použitie 3-D smeru prúdenia vzduchu

- 1 Stlačte  a .

Výsledok: Na LCD sa zobrazí  a . Klapky (vodorovné lamely) a žalúzie (zvislé lamely) sa začne sklápať.

- 2 Ak chcete použiť pevnú polohu, akonáhle klapky a žalúzie dosiahne požadovanú polohu, stlačte tlačidlo  a .

Výsledok:  a  zmiznú z LCD. Pohyb klapiek a lamiel sa zastaví.

5.5 Režim prevádzky Pohodlné prúdenie vzduchu a Inteligentné oko

Režimy prevádzky Pohodlné prúdenie vzduchu a Inteligentné oko môžete použiť samostatne alebo ich kombinovať.

5.5.1 Režim prevádzky vhodného smeru prúdenia vzduchu Komfort

Tento režim prevádzky je možné použiť v režime **vykurovanie** alebo **klimatizácia**. Poskytne pohodlné prúdenie vzduchu, ak NEDOCHÁDZA k priamemu kontaktu s ľuďmi. Systém automaticky nastaví pevnú polohu prúdenia vzduchu smerom hore v režime prevádzky Klimatizácia a smerom dole v režime prevádzky Vykurovanie.

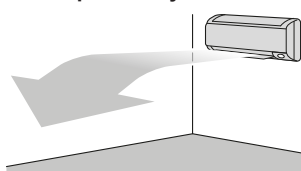
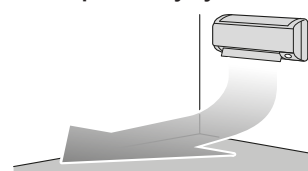
Režim prevádzky klimatizácia**Režim prevádzky vykurovanie****i** INFORMÁCIE

Režim prevádzky na plný výkon Powerful a Comfort airflow sa NEMÔŽU používať súčasne. Naposledy zvolená funkcia má prioritu. Ak je zvolené automatické zvislé sklopenie, funkcia Comfort airflow (Príjemné prúdenie vzduchu) bude zrušená.

5.5.2 Režim prevádzky inteligentné oko

Aby sa zabránilo priamemu kontaktu s ľuďmi, systém automaticky nastaví smer prúdenia vzduchu a teplotu v závislosti od detekcie pohybu ľudí. Ak sa v miestnosti nikto nepohybuje dlhšie ako 20 minút, režim prevádzky sa automaticky prepne do režimu úspory energie:

O snímači inteligentné oko**! POZNÁMKA**

- NECHYTAJTE alebo NETLAČTE na snímač inteligentné oko. Keď tak urobíte, môže to spôsobiť poškodenie.
- V blízkosti snímača inteligentné oko NEUMIESTŇUJTE veľké predmety.

i INFORMÁCIE

Režim prevádzky nastavenia na noc (VYP časovač) sa NEMÔŽE používať súčasne s režimom prevádzky inteligentné oko Intelligent eye.



- **Citlivosť detekcie.** Zmeny podľa umiestnenia, počtu osôb v miestnosti, rozsahu teploty atď.
- **Omyly detekcie.** Snímač môže omylom detekovať domácich miláčikov, slnečné svetlo, pohyb záclon a pod.

5.5.3 Spustenie alebo zastavenie režimu prevádzky Príjemné prúdenie vzduchu a Inteligentné oko

- 1 Stlačte tlačidlo  jeden alebo viackrát.

Výsledok: Nastavenie sa zmení v nasledovnom poradí:



Zobrazenie	Prevádzka
	Výhodné prúdenie vzduchu
	Inteligentné oko
	Pohodlné prúdenie vzduchu a Inteligentné oko
—	Oba deaktivované

Poznámka: Ak sa ľudia nachádzajú blízko čelnej strany vnútornej jednotky alebo je tam príliš veľa ľudí, použite kombináciu oboch režimov prevádzky.

- 2 Na zastavenie režimu prevádzky stlačte tlačidlo  tak, aby oba symboly zmizli z LCD.

5 Prevádzka

5.6 Režim prevádzky na vyšší výkon Powerful

Táto funkcia rýchlo maximalizuje účinky klimatizácie alebo vykurovania v ľubovoľnom režime prevádzky. Tieto funkcie umožňujú využiť maximálny výkon zariadenia.

INFORMÁCIE

Režim prevádzky na plný výkon Powerful sa NEMÔŽE používať spolu s režimami hospodárnej prevádzky Econo, príjemného prúdenia vzduchu Comfort airflow alebo pokojného chodu vonkajšej jednotky Outdoor unit quiet operation. Naposledy zvolená funkcia má prioritu.

Režim prevádzky Powerful NEZVÝŠI výkon jednotky, ak je už v prevádzke s maximálnym výkonom.



5.6.1 Zapnutie alebo zastavenie režimu prevádzky na vyšší výkon Powerful

- 1 Ak chcete jednotku spustiť, stlačte .

Výsledok: Na displeji LCD sa rozsvieti . Režim prevádzky na vyšší výkon Powerful beží počas 20 minút; potom sa režim prevádzky vráti do predtým nastaveného režimu.

- 2 Stlačením  jednotku zastavíte.

Výsledok:  zmizne z LCD.

Poznámka: Režim výkonnej prevádzky Powerful sa dá nastaviť len, ak jednotka beží. Ak stlačíte  alebo prepnete režim prevádzky, prevádzka sa zruší;  zmizne z LCD.

5.7 Režim hospodárnej prevádzky Econo a pokojnej prevádzky vonkajšej jednotky

5.7.1 Režim hospodárnej prevádzky Econo

Toto je funkcia, ktorá umožňuje účinnú prevádzku obmedzením hodnoty maximálnej spotreby energie. Táto funkcia je užitočná pre prípady, kedy je nutné venovať pozornosť elektrickému vypínaču, aby sa nezapol, keď výrobok prechádza pozdĺž iných spotrebičov.

INFORMÁCIE

- Režim prevádzky na plný výkon Powerful a Econo sa NEMÔŽU používať súčasne. Naposledy zvolená funkcia má prioritu.
- Režim prevádzky Econo je funkciou, ktorá umožňuje účinnú prevádzku obmedzením spotreby energie vonkajšej jednotky obmedzením otáčok kompresora. Ak je spotreba energie príliš nízka, režim prevádzky Econo NEZNÍŽI spotrebu energie.

5.7.2 Režim pokojnej prevádzky vonkajšej jednotky

Pokojný režim prevádzky vonkajšej jednotky Outdoor unit quiet znižuje hlučnosť vonkajšej jednotky. **Príklad:** V noci.

INFORMÁCIE



- Režim prevádzky na plný výkon Powerful a pokojnej prevádzky vonkajšej jednotky Outdoor unit quiet sa nemôžu používať súčasne. Naposledy zvolená funkcia má prioritu.
- Táto funkcia je k dispozícii len v automatickom režime, klimatizácie a vykurovania.
- Pokojný režim prevádzky vonkajšej jednotky Outdoor unit quiet obmedzuje otáčky kompresora. Ak sú otáčky kompresora už nízke, režim pokojnej prevádzky vonkajšej jednotky NEZNÍŽI viac otáčky kompresora.

5.7.3 Spustenie alebo zastavenie režimu hospodárnej prevádzky Econo a pokojnej prevádzky vonkajšej jednotky



- 1 Stlačte tlačidlo  jeden alebo viackrát.

Výsledok: Nastavenie sa zmení v nasledovnom poradí.



Zobrazenie	Prevádzka
	Econo
	Režim pokojnej prevádzky vonkajšej jednotky
	Režim hospodárnej prevádzky Econo a pokojnej prevádzky vonkajšej jednotky
—	Oba deaktivované

- 2 Na zastavenie režimu prevádzky stlačte tlačidlo  tak, aby oba symboly zmizli z LCD.

Poznámka: Režim prevádzky Econo sa dá nastaviť len, ak jednotka beží. Stlačením tlačidla  sa zruší nastavenie a z LCD displeja zmizne .

Poznámka:  zostane na LCD aj v prípade, ak vypnete jednotku použitím bezdrôtového diaľkového ovládania alebo vypínača vnútornej jednotky ON/OFF.

5.8 Režim prevádzky Flash Streamer (čistenie vzduchu)

Streamer vytvára prúd elektrónov s vysokou rýchlosťou s vysokou oxysličovacím výkonom znižujúcim nepríjemný zápach. Táto funkcia čistí vzduch v miestnosti spolu s titánium-apatitovým deodorizačným filtrom, filtrom na čistenie vzduchu s odstránením alergénov striebra a vzduchovými filtermi.

INFORMÁCIE

- Vytvárajú sa elektróny s vysokou rýchlosťou a absorbujú sa v zariadení, aby sa zabezpečila bezpečná prevádzka.
- Výstup Streamer môže spôsobiť pískajúci zvuk.
- Ak sa prúd vzduchu zoslabí, výstup Streamer sa môže dočasne zastaviť, aby sa zabránilo zápachu ozónu.

5.8.1 Spustenie/zastavenie režimu prevádzky Flash streamer (čistenie vzduchu)

Predpoklad: Uistite sa, že je jednotka v prevádzke ( sa zobrazuje na LCD bezdrôtového diaľkového ovládania).

- 1 Stlačte .

Výsledok: Ak je jednotka v prevádzke, na LCD sa zobrazí  a vzduch v miestnosti sa vyčistí.

- 2 Ak chcete zastaviť prevádzku, stlačte .

Výsledok:  zmizne z LCD a prevádzka sa zastaví.

5.9 Režim prevádzky Zap./Vyp. časovača

Funkcie časovača sú užitočné pre automatické vypínanie a zapínanie klimatizácie v noci alebo ráno. Používať sa dá tiež kombinácia vypnutia (OFF timer) a zapnutia časovačom (ON timer).

Existujú dva druhy nastavenia časovača OFF/ON:

- **Časovač OFF/ON 24 hodinových hodín** (štandard). Jednotka zastaví/spustí prevádzku v nastavenom čase. **Príklad:** Časovač ON je nastavený na 13:30, jednotka spustí prevádzku v 13:30.
- **Časovač OFF/ON odpočítavania 12 hodín**. Jednotka sa zastaví/spustí prevádzka po nastavenom počte hodín. **Príklad:** Časovač ON je nastavený o 10:30 na 3 hodiny, jednotka spustí prevádzku o 13:30.

Poznámka: Je možné kombinovať oba typy nastavenia časovača.

INFORMÁCIE

Časovač naprogramujte znova v prípade:

- Po vypnutí jednotky ističom.
- Zlyhanie elektrického napájania.
- Po výmene batérií v bezdrôtovom diaľkovom ovládaní.

INFORMÁCIE

Pred použitím funkcií časovača sa MUSIA správne nastaviť hodiny. Pozri "4.3 Nastavenie hodín" [7].

5.9.1 Nastavenie časovača OFF/ON 24 hodinových hodín

Spustenie alebo zastavenie režimu prevádzky OFF timer (Vyp. časovača)

- 1 Ak chcete jednotku spustiť, stlačte .



Výsledok: Na displeji LCD sa zobrazí  a OFF bliká. ☹ a deň v týždni zmizne z LCD.



- 2 Stlačením tlačidla  alebo  zmeníte nastavenie času.
- 3 Znova stlačte .

Výsledok: OFF a nastavený čas sa zobrazia na displeji LCD. Oko Daikin svieti oranžovou farbou.

INFORMÁCIE

Zakaždým ako stlačíte  alebo , nastavenie času pokročí o 10 minút. Držanie stlačeného tlačidla mení nastavenie rýchlo.

- 4 Ak chcete zrušiť nastavenie časovača, stlačte .

Výsledok: Nastavený čas a OFF zmiznú z LCD. ☹ a deň v týždni sa zobrazia na LCD. Oko Daikin prestane svietiť oranžovou farbou.

INFORMÁCIE

Keď nastavíte na ON/OFF timer, nastavenie času sa uloží do pamäte. Pri výmene batérií bezdrôtového diaľkového ovládania sa obsah pamäte vymaže.

Nočný režim

Ak je nastavený časovač OFF, klimatizačné zariadenie automaticky upraví nastavenie teploty (0,5°C smerom hore v režime Klimatizácia a 2,0°C dole v režime Vykurovanie), aby nedošlo k nadmernému ochladeniu či ohrevu miestností, čo by rušilo váš spánok.

Spustenie alebo zastavenie režimu prevádzky ON timer (Zap. časovača)

- 1 Ak chcete jednotku spustiť, stlačte .



Výsledok: Na displeji LCD sa zobrazí  a ON bliká. ☹ a deň v týždni zmizne z LCD.



- 2 Stlačením tlačidla  alebo  zmeníte nastavenie času.
- 3 Znova stlačte .

Výsledok: ON a nastavený čas sa zobrazia na displeji LCD. Oko Daikin svieti oranžovou farbou.

INFORMÁCIE

Zakaždým ako stlačíte  alebo , nastavenie času pokročí o 10 minút. Držanie stlačeného tlačidla mení nastavenie rýchlo.

- 4 Ak chcete zrušiť nastavenie časovača, stlačte .

Výsledok: Nastavený čas a ON zmiznú z LCD. ☹ a deň v týždni sa zobrazia na LCD. Oko Daikin prestane svietiť oranžovou farbou.

Kombinácia funkcií časovača vypnutie a zapnutie

- 1 Nastavenie časovačov nájdete v "Spustenie alebo zastavenie režimu prevádzky OFF timer (Vyp. časovača)" [11] a "Spustenie alebo zastavenie režimu prevádzky ON timer (Zap. časovača)" [11].

Výsledok: OFF a ON sa zobrazia na displeji LCD.

Príklad:

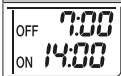
Zobrazenie	Aktuálny čas	Nastavený, keď...	Prevádzka
	6:00	je jednotka v prevádzke.	Zastaví sa o 7:00 a sa spustí o 14:00.
		jednotka NIE je v prevádzke.	Začína o 14:00.

Poznámka: Ak je nastavenie časovača aktívne, aktuálny čas sa na LCD NEZOBRAZÍ.

5.9.2 Nastavenie časovača OFF/ON odpočítavania 12 hodín

Spustenie / zastavenie režimu prevádzky časovača OFF/ON odpočítavania

- 1 Stlačte a držte stlačené  alebo  na asi 5 sekúnd; ak  bliká, uvoľnite tlačidlo.

Výsledok:

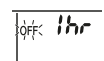

Pre časovač OFF sa na LCD zobrazí *1hr* a OFF bliká, ☹ a z LCD zmizne deň v týždni.

5 Prevádzka

Pre časovač ON sa na displeji LCD zobrazí *1hr* a ON bliká. ☹ a deň v týždni zmizne z LCD.

2 Stlačením tlačidla alebo zmeníte nastavenie času. Čas je možné nastaviť medzi 1~12 hodinami. Každé stlačenie tlačidla zvýši alebo zníži nastavenie času o 1 hodinu.

3 Stlačením tlačidla alebo potvrdíte nastavenie.

Výsledok: OFF a / alebo ON a nastavený čas sa zobrazia na displeji LCD. Oko Daikin svieti oranžovou farbou. Čas zobrazený na LCD displeji sa automaticky odpočítava o 1 hodinu za každú hodinu, ktorá uplynie.

Príklad: Ak je nastavený časovač OFF na 3 hodiny, zobrazený čas sa zmení nasledovne: 3hr → 2hr → 1hr → prázdny (OFF)

4 Ak chcete zmeniť nastavenie späť na časovač OFF/ON 24 hodín, opakujte krok 1, ak ste na domovskej obrazovke, keď OFF a / alebo ON NEBLIKAJÚ.

5 Ak chcete zrušiť nastavenie časovača, stlačte .

Kombinácia režimov zobrazenia časovača

Pre časovač vypnutia OFF a časovač zapnutia ON je možné súčasne použiť rôzne režimy zobrazenia (24-hodinové a 12-hodinové odpočítavanie časovača vypnutia OFF / zapnutia ON).

1 Nastavenie nájdete v "Spustenie alebo zastavenie režimu prevádzky OFF timer (Vyp. časovača)" [▶ 11], "Spustenie alebo zastavenie režimu prevádzky ON timer (Zap. časovača)" [▶ 11] a "Spustenie / zastavenie režimu prevádzky časovača OFF/ON odpočítavania" [▶ 11].

Príklad:

Zobrazenie	Aktuálny čas	Nastavený, keď...	Prevádzka
	22:00	je jednotka v prevádzke.	<ul style="list-style-type: none"> Zastaví sa pri 1:00 (3 hodiny po aktuálnom čase) Začína o 6:00. (8 hodín po aktuálnom čase)

Poznámka: Ak je nastavenie časovača aktívne, aktuálny čas sa na LCD NEZOBRAZÍ.

5.10 Režim prevádzky Týždenný časovač

INFORMÁCIE

Nasledujúci postup nastavenia je iba pre bezdrôtové diaľkové ovládanie. Napriek tomu odporúčame vykonať nastavenie týždenného časovača použitím aplikácie ONECTA. Viac informácií nájdete v "5.11 Bezdrôtové spojenie LAN" [▶ 14].

S týmto režimom prevádzky môžete uložiť až 4 nastavenia časovača na každý deň v týždni.

Príklad: Vytvorí iné nastavenie od Pondelka do Piatku a iné nastavenie na víkend.

Deň v týždni	Príklad nastavenia
Pondelok	
• Až do 4 nastavení.	

Deň v týždni	Príklad nastavenia
Utorok~Piatok	
• Použite režim kopírovania, ak sú také isté ako pre pondelok.	
Sobota	—
• Žiadne nastavenie časovača	
Nedeľa	
• Až do 4 nastavení.	

• **Nastavenie ON-ON-ON-ON.** Umožňuje plánovať režim prevádzky a nastavenie teploty.

• **Nastavenie OFF-OFF-OFF-OFF.** Na každý deň je možné nastaviť iba čas vypnutia.

Poznámka: Nezabudnite bezdrôtové diaľkové ovládanie nasmerovať na vnútornú jednotku a pri nastavení režimu prevádzky Týždenný časovač skontrolovať prijímací tón.

INFORMÁCIE

Pred použitím funkcií časovača sa MUSIA správne nastaviť hodiny. Pozri "4.3 Nastavenie hodín" [▶ 7].

INFORMÁCIE

• Tak režim Weekly timer, ako aj ON/OFF timer sa NEMÔŽU používať súčasne. Režim prevádzky OFF/ON timer (VYP/ZAP časovača) má prioritu. Režim Weekly timer prejde do pohotovostného stavu a z LCD zmizne . Ak je OFF/ON timer ukončený, aktivuje sa Weekly timer.

• Deň týždňa, režim OFF/ON timer, čas a teplota (len pre režim ON timer) sa môžu nastaviť pomocou Weekly timer. Iné nastavenia sú založené na predchádzajúcom nastavení ON timer.

5.10.1 Nastavenie režimu prevádzky Weekly timer

1 Stlačte .

Výsledok: Zobrazí sa deň v týždni a rezervačné číslo aktuálneho dňa.



2 Stlačením tlačidla alebo vyberiete deň v týždni a rezervačné číslo.

3 Stlačte .

Výsledok: Je nastavený deň v týždni. a ON blikajú.



4 Stlačením alebo zvolíte režim.

Výsledok: Nastavenie sa zmení v nasledovnom poradí:



Zobrazenie	Funkcia
ON	ON timer
OFF	OFF timer
Prázdný	Vymaže rezerváciu

5 Stlačte **Next**.

Výsledok: Nastaví sa režim OFF/ON timer. **WEEKLY** a čas bliká.



Poznámka: Stlačte **Back** pre návrat na predchádzajúcu obrazovku. Ak je zvolená prázdna, pokračujte na krok 9.

6 Stlačením **Select** alebo **Select** zvolíte čas. Čas sa môže nastaviť medzi 0:00~23:50 v 10 minútových intervaloch.

7 Stlačte **Next**.

Výsledok: Čas je nastavený, **WEEKLY** a teplota bliká.



Poznámka: Stlačte **Back** pre návrat na predchádzajúcu obrazovku. Ak je zvolený OFF timer, pokračujte na krok 9.

8 Stlačením tlačidla **Select** alebo **Select** vyberiete požadovanú teplotu.

Poznámka: Nastavená teplota pre weekly timer (týždenné hodiny) sa zobrazí len, ak je zapnuté nastavenie režimu weekly timer (týždenné hodiny).

i INFORMÁCIE

Teplota sa dá nastaviť na bezdrôtovom diaľkovom ovládaní medzi 10~32°C, ale:

- v režime klimatizácia a automatický režim prevádzky pracuje jednotka na minime 18°C aj v prípade, ak je nastavená na 10~17°C;
- v režime vykurovanie a automatický režim prevádzky pracuje jednotka na maxime 30°C aj v prípade, ak je nastavená na 31~32°C.

9 Stlačte **Next**.

Výsledok: Teplota a čas sú nastavené v ON timer. Čas je nastavený v OFF timer. Oko Daikin svieti oranžovou farbou.

Výsledok: Zobrazí sa obrazovka novej rezervácie.

10 Ak chcete nastaviť ďalšiu rezerváciu, opakujte predchádzajúci postup alebo stlačením **Select** ukončíte nastavenie.

Výsledok: Na displeji LCD sa rozsvieti **WEEKLY**.

Poznámka: Rezerváciu je možné kopírovať s tým istým nastavením na iný deň. Pozri "5.10.2 Kopírovanie rezervácie" [p. 13].

5.10.2 Kopírovanie rezervácie

Rezervácia sa môže kopírovať na iný deň. Bude sa kopírovať celá rezervácia vybraného dňa týždňa.

1 Stlačte **Select**.

2 Stlačením tlačidiel **Select** alebo **Select** vyberte týždeň, ktorý sa má kopírovať.

3 Stlačte **Copy**.

Výsledok: Bude sa kopírovať rezervácia vybraného dňa týždňa.



4 Stlačením tlačidla **Select** alebo **Select** vyberiete požadovaný deň.

5 Stlačte **Copy**.

Výsledok: Celá rezervácia sa kopíruje do zvoleného dňa a oko Daikin sa rozsvieti oranžovou farbou.

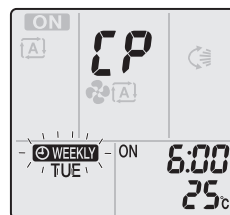

Poznámka: Pre kopírovanie do iného dňa proces opakujte.

6 Stlačením tlačidla **Select** ukončíte nastavenie.

Výsledok: Na displeji LCD sa rozsvieti **WEEKLY**.

Poznámka: Ako zmeniť nastavenie rezervácie, pozrite v "5.10.1 Nastavenie režimu prevádzky Weekly timer" [p. 12].

5.10.3 Potvrdenie rezervácie

Ak sú všetky rezervácie nastavené k vašim potrebám, môžete to potvrdiť.

1 Stlačte **Select**.

Výsledok: Zobrazí sa deň v týždni a rezervačné číslo aktuálneho dňa.

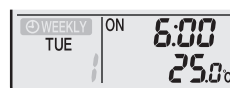

2 Stlačením tlačidiel **Select** alebo **Select** vyberiete deň v týždni a číslo rezervácie, ktoré sa majú potvrdiť a skontrolujte podrobnosti o rezervácii.

Poznámka: Ako zmeniť nastavenie rezervácie, nájdete v "5.10.1 Nastavenie režimu prevádzky Weekly timer" [p. 12].

3 Stlačením tlačidla **Select** ukončíte režim potvrdenia.

5.10.4 Deaktivácia a opätovná aktivácia režimu prevádzky Weekly timer

1 Ak chcete deaktivovať Weekly timer, stlačte **Weekly**, pričom sa na LCD zobrazí **WEEKLY**.

Výsledok: **WEEKLY** zmizne z LCD a oko Daikin prestane svietiť oranžovou farbou.

2 Ak chcete deaktivovať Weekly timer, stlačte tlačidlo **Weekly** znova.

Výsledok: Použije sa posledný nastavený režim rezervácie.

5.10.5 Vymazanie rezervácií

Vymazanie jednotlivých rezervácií

Túto funkciu použite, ak chcete vymazať nastavenie jednotlivých rezervácií.

1 Stlačte **Select**.

Výsledok: Zobrazí sa deň v týždni a rezervačné číslo.

2 Stlačením tlačidla **Select** alebo **Select** vyberiete deň v týždni, ktorý sa má vymazať.

3 Stlačte **Next**.

Výsledok: **WEEKLY**, ON a OFF blikajú.

4 Stlačte tlačidlo **Select** alebo **Select** a zvolte "žiadne nastavenie".

Výsledok: Nastavenie sa zmení v nasledovnom poradí:

5 Prevádzka



5 Stlačte **Next**.

Výsledok: Zvolená rezervácia je vymazaná.

6 Stlačením nastavenie ukončíte.

Výsledok: Zvyšné rezervácie sú aktívne.

Vymazanie rezervácie pre každý deň v týždni

Túto funkciu použijete, ak chcete vymazať všetky nastavenia rezervácie pre jeden deň v týždni. Môže sa použiť v režime potvrdenia alebo nastavenia.

1 Stlačte .

2 Stlačením tlačidla alebo vyberiete deň v týždni, ktorý sa má vymazať.

3 Držte stlačené **Weekly** asi 5 sekúnd.

Výsledok: Všetky rezervácie pre vybraný deň sa odstránia.

4 Stlačením nastavenie ukončíte.

Výsledok: Zvyšné rezervácie sú aktívne.

Vymazanie všetkých rezervácií

Túto funkciu použijete, ak chcete vymazať všetky rezervácie pre všetky dni v týždni naraz. Tento postup sa NEDÁ použiť len v režime nastavenia.

1 Držte stlačené tlačidlo **Weekly** asi 5 sekúnd pri štandardnom zobrazení.

Výsledok: Všetky rezervácie budú vymazané.

5.11 Bezdrôtové spojenie LAN

Jednoducho pripojte vašu jednotku k vašej domácej sieti a stiahnite si aplikáciu na zmenu termostatu, nastavenie harmonogramov teplôt, kontrolu spotreby energie a iné.

Podrobné špecifikácie, spôsoby nastavenia, často kladené otázky, typy na odstraňovanie problémov nájdete na app.daikineurope.com.



Zákazník zodpovedá za poskytnutie:

- smartfónu alebo tabletu s minimálnou podporovanou verziou Android alebo iOS uvedenou na app.daikineurope.com.
- Internetové pripojenie a komunikačné zariadenie, napr. modem, smerovač a pod.
- Prístupový bod bezdrôtovej siete LAN
- Nainštalovaná zadarmo aplikácia ONECTA

Poznámka: V prípade potreby sú SSID (Service Set Identifier) a KEY (heslo) umiestnené na jednotke.

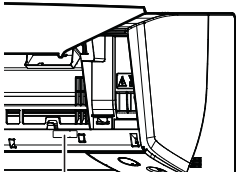

a Štítko so SSID a KEY

5.11.1 Predbežné opatrenia pri použití bezdrôtovej LAN

NEPOUŽÍVAJTE v blízkosti:

- **Zdravotnícke zariadenie.** Napr. osoby používajúce kardiostimulátory alebo defibrilátory. Tento výrobok môže spôsobiť elektromagnetické rušenie.
- **Automaticky ovládané zariadenie.** Napr. automatické dvere alebo zariadenie protipožiarneho alarmu. Tento výrobok môže spôsobiť chybné správanie sa zariadenia.
- **Mikrovlná pec.** Môže ovplyvniť komunikáciu bezdrôtovej LAN.

5.11.2 Inštalácia aplikácie ONECTA

- 1 Prejdite do Google Play (pre zariadenia Android) alebo App Store (pre zariadenia iOS) a hľadajte "ONECTA".
- 2 Dodržujte pokyny na obrazovke pre inštaláciu aplikácie ONECTA.

INFORMÁCIE

Za účelom stiahnutia a inštalácie aplikácie ONECTA na váš mobilný telefón alebo tablet naskenujte QR kód:



5.11.3 Nastavenie bezdrôtového pripojenia

Existujú dva spôsoby pripojenia bezdrôtového adaptéra k vašej domácej sieti.

- Použitím inteligentného zariadenia (inteligentný telefón, tablet) a SSID (Service Set Identifier - Identifikátor nastavenia služby) a KEY (heslo)
- Použitím tlačidla WPS (Wi-Fi Protected Setup - Chránené nastavenie Wi-Fi) na vašom Wi-Fi smerovači.

Viac informácií a často kladené otázky nájdete na app.daikineurope.com.

Poznámka: Nastavenie sa vykoná pomocou bezdrôtového diaľkového ovládania v menu nastavenia bezdrôtovej LAN. Počas nastavovania vždy nasmerujte bezdrôtové diaľkové ovládanie na prijímač infračerveného signálu na jednotke.

INFORMÁCIE

Uistite sa, že pred nastavením bezdrôtového spojenia je prevádzka zastavená. Ak je jednotka v prevádzke, pripojenie NIE je možné vykonať.

- 1 Pred nastavením bezdrôtového spojenia **zastavte prevádzku**.
- 2 Uistite sa, že je bezdrôtový smerovač dostatočne blízko k jednotke a nič neprekáža príjmu signálu.

Menu	Popis
I	Kontrola stavu pripojenia
2	Pripojenie použitím tlačidla WPS
3	Pripojenie použitím SSID a KEY
R	Reset na štandard z výroby
OFF	VYP bezdrôtovej LAN

Potvrdenie stavu pripojenia bezdrôtovej LAN

- 1 V menu domovskej obrazovky stlačte a držte najmenej 5 sekúnd, keď jednotka nie je v prevádzke.

Výsledok: Zobrazí sa SP (menu nastavenia bezdrôtového pripojenia). **I** bliká.

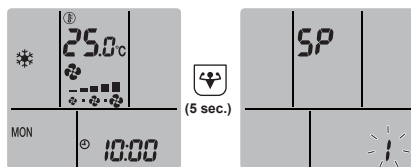

- 2 Stlačením potvrdíte výber.

Výsledok: bliká.

- 3 Skontrolujte oko Daikin.

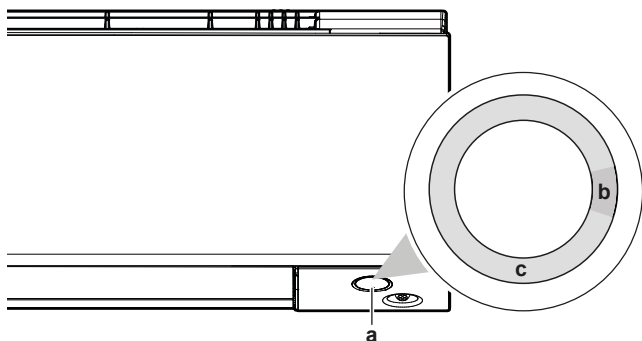

- a Daikin eye
b Čiastočne zelená
c Červená, oranžová, modrá

Farba oka Daikin sa prepína medzi čiastočne zelená...	...a potom bezdrôtový adaptér je...
Červená	nie je pripojený
oranžová	beží a je pripravená na pripojenie k domácej sieti tlačidlom WPS; pozri "Pripojenie použitím tlačidla WPS" ▶ 15].
modrá	pripojené k domácej sieti: <ul style="list-style-type: none"> ▪ pomocou SSID + KEY. alebo ▪ pomocou tlačidla WPS na smerovači.

- 4 Stlačením tlačidla ukončíte menu.

Výsledok: Displej sa vráti na štandardnú obrazovku.

Pripojenie bezdrôtovej LAN k vašej domácej sieti

Je možné pripojiť bezdrôtový adaptér k vašej domácej sieti:

- použitím tlačidla WPS (chránené nastavenie Wi-Fi) na smerovači (ak je k dispozícii),
- použitím SSID (Service Set Identifier) a KEY (heslo) - umiestnené na jednotke.

Pripojenie použitím tlačidla WPS

- 1 V menu domovskej obrazovky držte najmenej 5 sekúnd, keď jednotka nie je v prevádzke.

Výsledok: Menu SP zobrazí bliká.

- 2 Zmeňte menu SP stlačením jedenkrát alebo opakovane.

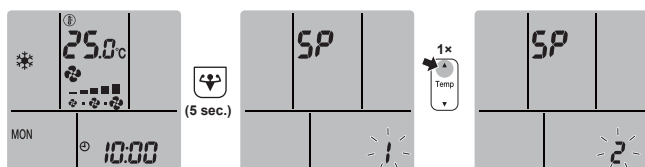

- 3 Stlačením potvrdíte výber.

Výsledok: bliká. Farba oka Daikin sa prepína medzi oranžovou a čiastočne zelenou.

- 4 Do približne 1 minúty stlačte tlačidlo WPS na vašom komunikačnom zariadení (napr. smerovač). Pozri návod k vášmu komunikačnému zariadeniu.

Výsledok: Farba oka Daikin sa prepína medzi modrou a čiastočne zelenou.



INFORMÁCIE

Ak spojenie s vašim smerovačom nie je možné, skúste postup "Pripojenie použitím čísla SSID a KEY" ▶ 15].

- 5 Stlačením tlačidla ukončíte menu.

Výsledok: Displej sa vráti na štandardnú obrazovku.

Pripojenie použitím čísla SSID a KEY

- 1 V menu domovskej obrazovky držte najmenej 5 sekúnd, keď jednotka nie je v prevádzke.

Výsledok: Menu SP zobrazí bliká.

- 2 Zmeňte menu SP stlačením dvakrát alebo opakovane.



- 3 Stlačením potvrdíte výber.

Výsledok: bliká. Farba oka Daikin sa prepína medzi červenou a čiastočne zelenou.

- 4 Otvorte aplikáciu ONECTA na vašom smart zariadení a na obrazovke dodržte kroky.

Výsledok: Ak bolo spojenie úspešné, farba oka Daikin sa prepína medzi modrou a čiastočne zelenou.

- 5 Stlačením tlačidla ukončíte menu.

Výsledok: Displej sa vráti na štandardnú obrazovku.

Návrat nastavenia pripojenia na štandardné nastavenie z výroby

Nastavenie spojenia vráťte na štandardné nastavenie z výroby v prípade, že chcete:

- odpojte bezdrôtovú LAN a komunikačné zariadenie (napr. Smerovač) alebo smart zariadenie,
- opakujte nastavenie, ak pripojenie nebolo úspešné.

- 1 V menu domovskej obrazovky držte najmenej 5 sekúnd, keď jednotka nie je v prevádzke.

Výsledok: Menu SP zobrazí bliká.

- 2 Zmeňte menu SP stlačením dvakrát alebo opakovane.

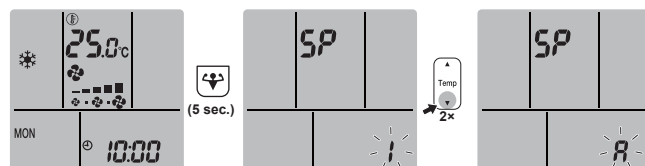

- 3 Držte stlačené najmenej na 2 sekundy, aby sa výber potvrdil.

Výsledok: bliká. Farba oka Daikin sa prepína medzi červenou a čiastočne zelenou. Nastavenie sa zmení na štandardné z výroby.

- 4 Stlačením tlačidla ukončíte menu.

6 Úsporná a optimálna prevádzka



Výsledok: Displej sa vráti na štandardnú obrazovku.

Vypnutie bezdrôtového pripojenia LAN

Funkciu bezdrôtového pripojenia môžete vypnúť:

- 1 V menu domovskej obrazovky stlačte  na najmenej 5 sekúnd, keď jednotka nie je v prevádzke.

Výsledok: Menu SP zobrazí  bliká.

- 2 Zmeňte menu SP **oFF** stlačením  jedenkrát alebo  opakovane.

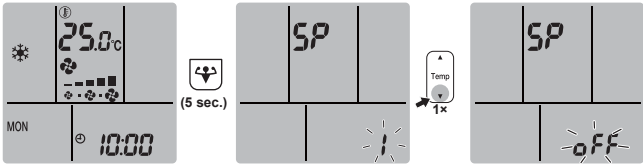

- 3 Držte stlačené  najmenej na 2 sekundy, aby sa výber potvrdil.

Výsledok: **oFF** bliká. Farba oka Daikin sa prepína medzi bielou a čiastočne zelenou. Komunikácia je vypnutá.

- 4 Stlačením tlačidla  ukončíte menu.

Výsledok: Displej sa vráti na štandardnú obrazovku.

6 Úsporná a optimálna prevádzka



INFORMÁCIE

- Aj keď je jednotka vypnutá, do jednotky je privádzaný elektrický prúd.
- Ak sa napájanie opäť zapne po jeho prerušení, obnoví sa predtým zvolený režim.



UPOZORNENIE

NIKDY nevystavujte malé deti, rastliny alebo zvieratá priamemu prúdeniu vzduchu.



POZNÁMKA

Pod vonkajšiu ani vnútornú jednotku NEUMIESTŇUJTE žiadne predmety, ktorým škodí vlhkosť. Za určitých podmienok môže kondenzácia na jednotke alebo chladiacich potrubíach, znečistený vzduchový filter alebo upchatie vypúšťania spôsobiť kvapkanie, čo má za následok zničenie alebo poruchu príslušného predmetu.



VAROVANIE

V blízkosti klimatizačného zariadenia NEUMIESTŇUJTE horľavé fľaše sprejov a NEPOUŽÍVAJTE ich v blízkosti jednotky. Ak by ste tak urobili, môže to mať za následok vznik požiaru.



UPOZORNENIE

Pri použití dezinfekčného insekticídu v miestnosti systém NEPOUŽÍVAJTE. Toto by mohlo spôsobiť rozptýlenie chemických látok v jednotke, čo by malo za následok ohrozenie zdravia tých osôb, ktoré sú alergické voči chemickým látkam.

7 Údržba a servis

7.1 Prehľad: údržba a servis

Inštalatér musí vykonať ročnú údržbu.

O chladive

Tento výrobok obsahuje fluórované skleníkové plyny. NEVYPÚŠTAJTE plyny do ovzdušia.

Typ chladiva: R32

Hodnota potenciálu globálneho otepľovania: 675



POZNÁMKA

Platné právne predpisy týkajúce sa **fluorizovaných skleníkových plynov** vyžadujú, aby bol objem chladiva jednotky označený v jednotke hmotnosti aj ako ekvivalent hodnoty CO₂.

Vzorec na výpočet objemu CO₂ v tonách: hodnota GWP chladiva × celkový objem chladiva [v kg]/1000

O ďalšie informácie požiadajte inštalatéra.



POZNÁMKA

Údržbu MUSÍ vykonať oprávnený inštalatér alebo zástupca servisu.

Odporúčame aspoň raz do roka vykonať údržbu. Napriek tomu môže príslušná legislatíva vyžadovať kratšie intervaly údržby.



VAROVANIE

- Chladivo vo vnútri jednotky je stredne horľavé, ale v normálnom prípade NEUNIKÁ. Ak chladivo uniká vo vnútri miestnosti a prichádza do kontaktu s plameňom horáka, ohrievačom alebo varičom, môže to mať za následok vznik požiaru a/alebo tvorbu škodlivého plynu.
- Vypnite všetky spaľovacie vykurovacie zariadenia, miestnosť vyvetrajte a skontaktujte sa s predajcom, u ktorého ste jednotku kúpili.
- Jednotku NEPOUŽÍVAJTE, kým servisná osoba nepotvrdí ukončenie opravy častí, kde uniká chladivo.



VAROVANIE

- NEPREPICHUJTE a ani nespáľujte diely cyklu chladiva.
- NEPOUŽÍVAJTE iné prostriedky na čistenie alebo na zrýchlenie procesu odmrazovania než tie, ktoré odporúča výrobca.
- Uvedomte si, že chladivo vo vnútri systému je bez zápachu.



VAROVANIE

Spotrebič musí byť skladovaný tak, aby sa zabránilo mechanickému poškodeniu a v dobre vetranej miestnosti bez neustále pracujúcich zdrojov zapálenia (napríklad: otvorený plameň, fungujúci plynový spotrebič alebo elektrický ohrievač). Veľkosť miestnosti má byť špecifikovaná v kapitole Všeobecné bezpečnostné predbežné opatrenia.



NEBEZPEČENSTVO: RIZIKO USMRTENIA ELEKTRICKÝM PRÚDOM

Pri čistení klimatizácie alebo vzduchového filtra bezpodmienečne ukončíte prevádzku a VYPNITE hlavný vypínač. Inak môže dôjsť k zasiahnutiu elektrickým prúdom alebo zraneniu.

**VAROVANIE**

Aby sa zabránilo zasiahnutiu elektrickým prúdom alebo požiaru:

- Jednotku NEVYPLACHUJTE.
- Jednotku NEOBSLUHUJTE mokrými rukami.
- Na jednotku NEKLAĎTE žiadne predmety obsahujúce vodu.

**UPOZORNENIE**

Po dlhšom používaní skontrolujte podložky jednotky a jej inštalácie, či nie sú poškodené. Keď sú poškodené, jednotka by mohla spadnúť a spôsobiť úraz.

**UPOZORNENIE**

NEDOTÝKAJTE sa rebier výmenníka tepla. Tieto rebra sú ostré a môžu mať za následok vznik úrazu porezaním.

**VAROVANIE**

Pri práci vo výškach s rebríkmi je nutné byť veľmi opatrný.

Na vnútornej jednotke môžu byť nasledovné symboly:

Symbol	Vysvetlenie
	Pred vykonávaním servisu zmerajte napätie na koncovkách kondenzátorov hlavného obvodu alebo v elektrických súčiastkach.

7.2 Čistenie vnútornej jednotky a bezdrôtového diaľkového ovládania

**VAROVANIE**

Nesprávne čistiace prostriedky alebo postup čistenia môžu spôsobiť poškodenie plastových komponentov alebo únik vody. Rozstrekaný čistiaci prostriedok na elektrické komponenty, ako sú motory, môže spôsobiť poruchu, dym alebo zapálenie.

**NEBEZPEČENSTVO: RIZIKO USMRTENIA ELEKTRICKÝM PRÚDOM**

Pred čistením jednotky ju vypnite. VYPNITE tiež istič alebo vytiahnite napájací kábel zo zásuvky. Inak môže dôjsť k zasiahnutiu elektrickým prúdom alebo zraneniu.

**POZNÁMKA**

- NEPOUŽÍVAJTE benzín, benzén, riedidlo, leštiaci prášok alebo tekutý insekticíd. **Možný výsledok:** Sfarbenie a deformácia.
- NEPOUŽÍVAJTE vodu alebo vzduch, ktoré majú 40°C alebo viac. **Možný výsledok:** Sfarbenie a deformácia.
- NEPOUŽÍVAJTE žiadne leštiace zložky.
- NEPOUŽÍVAJTE na drsnú kefu. **Možný výsledok:** Povrchová vrstva by sa mohla odlupovať.
- Ako koncový používateľ NIKDY nečistíte vnútorné časti jednotky sami; túto prácu musí vykonať kvalifikovaný servisný pracovník. Skontaktujte sa s vaším predajcom.

- 1 Vyčistite jemnou tkaninou. Ak je ťažké škvvrny odstrániť, použite vodu alebo neutrálny čistiaci prostriedok.

7.3 Čistenie čelného panelu

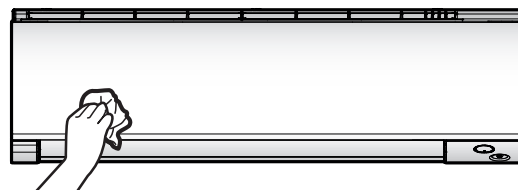

- 1 Čelný panel utrite jemnou utierkou. Ak je ťažké škvvrny odstrániť, použite vodu alebo neutrálny čistiaci prostriedok.

7.4 Odobratie čelného panelu

- 1 Umiestnite prsty do výčnelkov jednotky (na ľavej jeden a pravej strane jeden) a otvárajte čelný panel dovtedy, kým sa nezastaví.

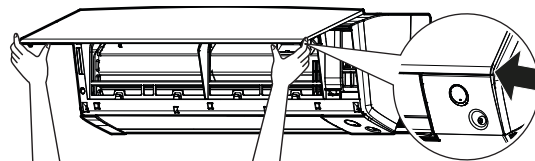

- 2 Stlačte hriadeľ ľavého panelu smerom von a hore. Tým odpojíte čelný panel z jednotky. (Tým istým spôsobom odstráňte hriadeľ čelného panelu na pravej strane.)

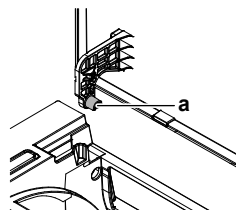

a Hriadeľ čelného panelu

- 3 Po odstránení oboch hriadeľov čelného panelu zatlačte čelný panel smerom k vám a vyberte ho.

7.5 Čistenie vzduchového filtra

- 1 Úchytku v strede každého vzduchového filtra trochu zatlačte a potom filter vytiahnite smerom dole.
- 2 Vzduchové filtre vytiahnite.

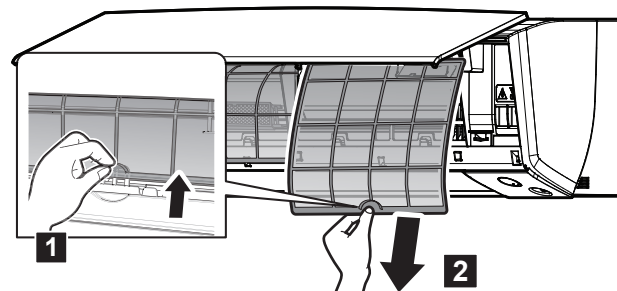

- 3 Odoberte titánovo apatitový deodorizačný filter a filter strieborných častíc zo všetkých 4 závesov.

8 Odstraňovanie problémov

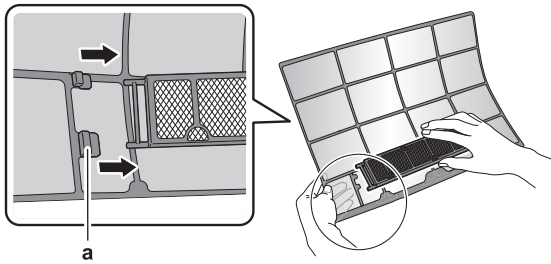

a Úchytka

- 4 Vzduchové filtre umyte vodou alebo ich vyčist'ite vysávačom.

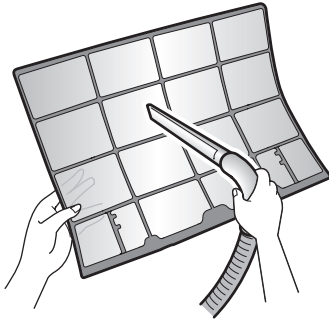

- 5 Namočte do vlažnej vody na asi 10 až 15 minút.

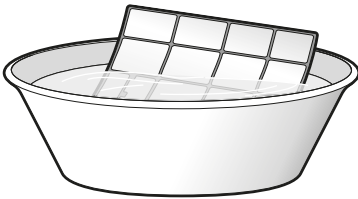

i INFORMÁCIE

- Ak sa prach NEDÁ ľahko odstrániť, filtre opláchnite neutrálnym čistiacim prostriedkom rozpusteným vo vlažnej vode. Vzduchové filtre sušte v tieni.
- Vzduchové filtre sa doporučuje čistiť každé 2 týždne.

7.6 Čistenie titániovo apatitového deodorizačného filtra a filtra strieborných častíc (Ag-iónový filter)

i INFORMÁCIE

Filter čistite vodou každých 6 mesiacov.

- 1 Odoberte titániovo apatitový deodorizačný filter a filter na čistenie vzduchu s odstraňovaním alergénov striebra zo všetkých 4 závesov.

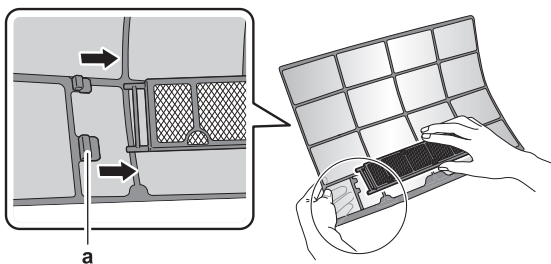

a Úchytka

- 2 Z filtra odstráňte prach pomocou vysávača.

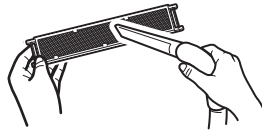

- 3 Filter namočte do teplej vody na 10 až 15 minút.

Poznámka: NEVYBERAJTE filter z rámu.

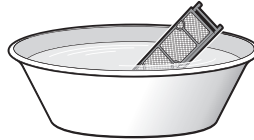

- 4 Po umytí vytraste zvyšnú vodu a filter nechajte vyschnúť v tieni. Filter pri odstraňovaní vody NEŽMÝKAJTE.

7.7 Výmena titániovo apatitového deodorizačného filtra a filtra strieborných častíc (Ag-iónový filter)

i INFORMÁCIE

Vymieňajte filter každé 3 roky.

- 1 Filter vyberte z úchytiak rámu filtra a filter vymeňte za nový.

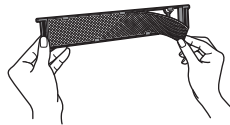

i INFORMÁCIE

- Rám filtra NEODHADZUJTE a použite ho opätovne.
- Starý filter zlikvidujte ako nehorľavý odpad.

Ak chcete objednať titánio-apatitový deodorizačný filter alebo filtre strieborných častíc, spojte sa s vaším predajcom.

Položka	Číslo dielu
Titániový deodorizačný filter	KAF970A46
Filter s časticami striebra	KAF057A41

7.8 Opätovná inštalácia čelného panelu

- 1 Nasadte čelný panel. Nastavte hriadele do jednej roviny s drážkami a potom ich úplne zatlačte dovnútra.
- 2 Čelný panel pomaly uzavrite; na oboch stranách a v strede zatlačte.

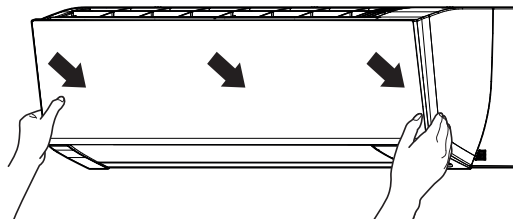

8 Odstraňovanie problémov

Ak dôjde k jednej z nasledovných porúch, uskutočnite opatrenia zobrazené nižšie a skontaktujte sa s predajcom vášho zariadenia.

**VAROVANIE**

Ak dôjde k niečomu nezvyčajnému (je cítiť zápach po horení atď.), zastavte prevádzku jednotky a **VYPNITE elektrické napájanie**.

Ponechanie jednotky v prevádzke za takých okolností môže spôsobiť poruchu, zasiahnutie elektrickým prúdom alebo vznik požiaru. Skontaktujte sa s vaším predajcom.

Systém **MUSÍ** opraviť kvalifikovaný servisný pracovník.

Porucha	Opatrenie
Ak poistné zariadenie ako je napr. poistka, istič alebo istič uzemnenia sú často aktivované alebo hlavný vypínač ON/OFF (ZAP./VYP.) NEPRACUJE správne.	Vypnite hlavný vypínač elektrického napájania.
Ak z jednotky uniká voda.	Zastavte prevádzku.
Prepínač prevádzky NEFUNGUJE správne.	Vypnite elektrické napájanie.
Oko Daikin bliká a pomocou bezdrôtového diaľkového ovládania môžete skontrolovať kód chyby. Zobrazenie kódu chyby nájdete v referenčnej používateľskej príručke vnútornej jednotky.	Upovedomte vášho inštalatéra a informujte ho o kóde poruchy.

Ak systém NEFUNGUJE správne s výnimkou vyššie uvedených prípadov a nie je zrejme žiadna z vyššie uvedených porúch, systém preskúmajte podľa nasledovných postupov.

**INFORMÁCIE**

Viac tipov na odstraňovanie problémov nájdete v referenčnej príručke umiestnenej na <http://www.daikin.eu>. Pre nájdenie vášho modelu použite funkciu hľadania 🔍.

Ak je po kontrole všetkých vyššie uvedených položiek nemožné odstrániť problém vlastnými silami, skontaktujte sa s vaším inštalátorom a uveďte symptómy, celý názov modelu jednotky (ak je to možné aj s výrobným číslom) a dátum inštalácie.

9 Likvidácia

**POZNÁMKA**

Systém sa **NEPOKÚŠAJTE** demontovať sami: demontáž systému, likvidáciu chladiacej zmesi, oleja a ostatných častí zariadenia **MUSÍ** prebiehať v súlade s platnými právnymi predpismi. Jednotky je **NUTNÉ** likvidovať v špeciálnych zariadeniach na spracovanie odpadu, čím je možné dosiahnuť jeho opätovné využitie, recykláciu a obnovu.

ERC



DAIKIN INDUSTRIES CZECH REPUBLIC s.r.o.
U Nové Hospody 1155/1, 301 00 Plzeň Skvrňany, Czech Republic

DAIKIN EUROPE N.V.
Zandvoordestraat 300, B-8400 Oostende, Belgium

Copyright 2024 Daikin

3P728539-5F 2024.01